



РУКОВОДСТВО ПО ЭКСПЛУАТАЦИИ ГАРАНТИЙНЫЙ ТАЛОН

Тепловентилятор



МОДЕЛЬ

LT-15P

LT-24P

LT-30P

EAC

Свидетельство о приемке

_____ М.П. _____

Code-128

Уважаемый покупатель!

Поздравляем Вас с приобретением нового тепловентилятора **LORIOT**.

При правильном обращении он прослужит Вам долгие годы. Вся продукция торговой марки **LORIOT** производится в соответствии с международными и российскими стандартами безопасности и качества. Перед использованием теплового вентилятора внимательно изучите данное Руководство.

Здесь Вы найдете много полезных советов по его правильной эксплуатации и уходу.

Простые и необременительные профилактические меры сэкономят Вам время и деньги в течении всего срока службы. Позаботьтесь о сохранности настоящего «**Руководства**» и, если тепловентилятор перейдет к другому хозяину, передайте его вместе с прибором.

Внимание!

Вследствие постоянного совершенствования продукции производитель имеет право вносить изменения в конструкцию и технические характеристики без дополнительного уведомления об этих изменениях.

СОДЕРЖАНИЕ

1. ПРАВИЛА БЕЗОПАСНОСТИ.....	4
2. УСТРОЙСТВО ТЕПЛОВЕНТИЛЯТОРА.....	5
4. ПРИНЦИПЫ РАБОТЫ ТЕПЛОВЕНТИЛЯТОРА.....	6
5. ТЕХНИЧЕСКИЕ ХАРАКТЕРИСТИКИ.....	6
6. ПОРЯДОК ПОДКЛЮЧЕНИЯ.....	7
7. КОМПЛЕКТНОСТЬ.....	7
8. ПОДГОТОВКА РАБОТЕ.....	8
9. ОБЕСПЕЧЕНИЕ БЕЗОПАСНОСТЬ РАБОТЫ.....	9
10. ПОИСК И УСТРАНЕНИЕ НЕИСПРАВНОСТЕЙ.....	10
11. ТРАНСПОРТИРОВКА И ХРАНЕНИЕ.....	10
12. ПРАВИЛА УТИЛИЗАЦИИ.....	11
13. ПРИЛОЖЕНИЕ №1.....	12
13. ГАРАНТИЙНЫЙ ТАЛОН.....	14

Перед началом эксплуатации прибора внимательно изучите данное руководство и храните его в доступном месте.

ВНИМАНИЕ!

Требования, несоблюдение которых может привести к тяжелой травме или серьезному повреждению оборудования.

ОСТОРОЖНО!

Требования, несоблюдение которых может привести к серьезной травме или летальному исходу.

ПРИМЕЧАНИЕ:

1. Перед началом работы с тепловентилятором настоятельно рекомендуем ознакомиться с настоящим Руководством.
2. Тепловентилятор предназначен для вентиляции и обогрева жилых и нежилых (производственных, общественных и вспомогательных) помещений.
3. Исполнение тепловентилятора - переносное, рабочее положение - установка на полу, условия эксплуатации - работа под надзором, режим работы - повторно-кратковременный. Продолжительность работы прибора может составлять не более 24 часов, продолжительность паузы - не менее 2ч.



1. ПРАВИЛА БЕЗОПАСНОСТИ

При эксплуатации тепловентилятора соблюдайте общие правила безопасности при использовании электроприборами.

1. Прибор должен быть установлен с соблюдением существующих норм и правил эксплуатации электрических сетей.
2. Электрообогреватель является электрическим прибором и, как всякий прибор, его необходимо оберегать от ударов, попадания пыли и влаги.
3. Перед эксплуатацией электрообогревателя убедитесь, что электрическая сеть соответствует необходимым параметрам по силе тока и имеет канал заземления. Прибор должен подключаться к отдельному источнику электропитания 400В, 50 Гц LT-15P, LT-24P, LT-30P.
4. Запрещается эксплуатация тепловентилятора без заземления.
5. Запрещается эксплуатация обогревателей в помещениях: с относительной влажностью более 93%, с взрывоопасной средой; с биологически активной средой; сильно запыленной средой; со средой вызывающей коррозии материалов.
6. Во избежание поражения электрическим током не эксплуатируйте тепловентилятор при появлении искрения, наличии видимых повреждений кабеля питания, неоднократном срабатывании термopредохранителя. Замену поврежденного кабеля электропитания должны проводить только квалифицированные специалисты сервисного центра.
7. Во избежание поражения электрическим током запрещается эксплуатация электрообогревателя в непосредственной близости от ванны, душа или плавательного бассейна.
8. Запрещается длительная эксплуатация тепловентилятора без надзора.
9. Перед началом чистки или технического обслуживания, а также при длительном перерыве в работе отключите прибор, вынув вилку из розетки.
10. Подключение обогревателя к питающей сети должно производиться посредством шнура питания, снабженного штепсельной вилкой для обеспечения гарантированного отключения прибора от источника питания.
11. При перемещении прибора соблюдайте особую осторожность. Не ударяйте и не допускайте его падения.
12. Перед подключением тепловентилятора к электрической сети проверьте отсутствие повреждений изоляции шнура питания.
13. Не устанавливайте тепловентилятор на расстоянии менее 0,5 м от легковоспламеняющихся предметов (синтетические материалы, мебель, шторы и т.п.) и в непосредственной близости от розетки сетевого электроснабжения.

14. Не накрывайте тепловентилятор и не ограничивайте движение воздушного потока на входе и выходе воздуха.
15. Во избежание ожогов, во время работы тепловентилятора в режиме нагрева, не прикасайтесь к наружной поверхности в месте выхода воздушного потока.
16. Не используйте прибор не по его прямому назначению (сушка одежды и т.п.).
17. Не пытайтесь самостоятельно отремонтировать прибор. Обратитесь к квалифицированному специалисту.
18. После транспортирования при отрицательных температурах необходимо выдержать тепловентилятор в помещении, где предполагается его эксплуатация, без включения в сеть не менее 2-х часов.
19. После длительного хранения или перерыва в работе первое включение тепловентилятора не производить в режиме полного нагрева.
20. При длительных перерывах в работе рекомендуется обесточивать прибор, вынимая вилку из розетки или выключая автоматы.
21. Тепловентилятор предназначен для эксплуатации в районах с умеренным и холодным климатом в помещениях с температурой от -10°C до $+40^{\circ}\text{C}$ и относительной влажности до 93% (при температуре $+25^{\circ}\text{C}$) в условиях, исключающих попадания на него капель брызг, а также атмосферных осадков.
22. Из соображений безопасности для детей не оставляйте лежать упаковку (полиэтиленовую пленку, картон) без присмотра.
23. Не позволяйте детям играть с полиэтиленовой пленкой. **Опасность удушья!**

2. УСТРОЙСТВО ТЕПЛОВЕНТИЛЯТОРА

Несущая конструкция тепловентилятора (см. рис. 1) состоит из корпуса (1) и подставки-ручки (2). Вентилятор (3) расположен в задней части тепловентилятора. Блок управления смонтирован на шасси, расположенном в верхней части корпуса под крышкой. Органы управления вынесены на панель (4) шасси (4). Внутри корпуса расположены трубчатые электронагревательные элементы, закрытые с лицевой стороны тепловентилятора решеткой (5). Воздушный поток, втянутый вентилятором в корпус, проходя между трубчатыми электронагревательными элементами, нагревается и подается в помещение через решетку.







Рис. 1. Устройство прибора

1. Корпус;
2. Подставка-ручка;
3. Вентилятор;
4. Панель управления;
5. Решетка.

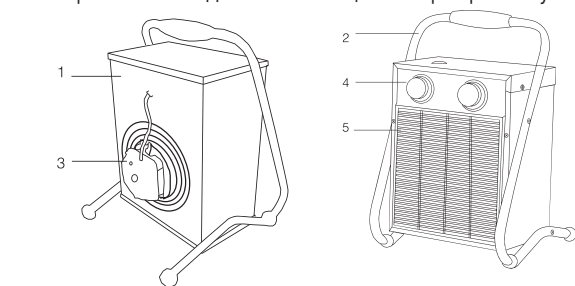
Работа тепловентилятора возможна в одном из следующих режимов:

- режим «» - вентиляция;
- режим «» - вентиляция с нагревом (неполная мощность);
- режим «» - вентиляция с нагревом (полная мощность для всех моделей).

3. ПРИНЦИП РАБОТЫ ТЕПЛОВЕНТИЛЯТОРА

Вентилятор затягивает воздух через отверстия воздухозаборной решетки. Воздушный поток, втянутый вентилятором в корпус, проходя между петлями трубчатых электронагревательных элементов, нагревается и подается в помещение через отверстия воздуховыпускной решетки.

Работа тепловентилятора возможна в следующих режимах:

- Прибор выключен;
- вентиляция (без нагрева);
- вентиляция с включением электронагревательных элементов – один или несколько режимов (см. технические характеристики).

Электрические схемы тепловентиляторов приведены в приложении к инструкции №1

4. ТЕХНИЧЕСКИЕ ДАННЫЕ

ТЕХНИЧЕСКИЕ ХАРАКТЕРИСТИКИ

Параметр/Модель	LT-15P	LT-24P	LT-30P
Напряжение питания, В ($\pm 10\%$)	400	400	400
Частота тока, Гц	50	50	50
Номинальный ток по одной фазе, А	22,3	35,3	44,5
Шнур питания в комплекте, мм	-	-	-
Необходимый для подключения медный кабель	5x4,0	5x6,0	5x10,0
Потребляемая мощность в режиме вентиляции, Вт	120	120	195
Потребляемая мощность в режиме 1, кВт	7,5	12,0	15,0
Потребляемая мощность в режиме 2, кВт	15,0	24,0	30,0
Производительность, м ³ /час	1700	1700	2400
Увеличение температуры воздуха на выходе, °C	26	42	37
Регулировка поддерживаемой температуры	+	+	+
Продолжительность работы, ч, не более	24	24	24
Продолжительность паузы, ч, не менее	2	2	2
Степень защиты оболочки	IP20	IP20	IP20
Класс электрозащиты	I класс	I класс	I класс
Защита от перегрева	+	+	+
Принудительный обдув	+	+	+
Габаритные размеры прибора, мм (Г*В*Ш)	315x560x415	435x560x415	450x560x415
Габаритные размеры упаковки, мм (Г*В*Ш)	345x595x435	495x595x435	495x595x435
Вес нетто, кг	12,5	18,7	20
Вес брутто, кг	13,9	20	20,9

ПРИМЕЧАНИЕ:

При падении напряжения в сети на 10% возможно снижение производительности по воздуху от номинального значения на 20%, снижение потребляемой мощности в режиме «●» до 25%.

5. ПОРЯДОК ПОДКЛЮЧЕНИЯ

Модель LT-15P, LT-24P, LT-30P.

Тепловентилятор выпускается без силового кабеля. Для подключения тепловентилятора к стационарной трехфазной электросети использовать пятижильный кабель с медными жилами, сечение медной жилы должно быть:

- не менее 4,0 мм² для тепловентилятора LT-15P;
- не менее 6,0 мм² для тепловентилятора LT-24P;
- не менее 10,0 мм² для тепловентилятора LT-30P.

Для подключения к стационарной электросети необходимо:

- отвернув три самореза, снять крышку тепловентилятора;
- подключить силовой кабель к клеммной колодке тепловентилятора согласно маркировке на шасси;
- затянув гайку кабельного ввода, жестко зафиксировать кабель;
- подключить силовой кабель к щиту питания. Тепловентилятор не имеет встроенного предохранителя, поэтому подключение к электросети необходимо производить через автоматический выключатель 32A для LT-15P, LT-24P, LT-30P.

! ВНИМАНИЕ!

Перед подключением прибора ручку переключения режимов «●» и режимов «●» установить в нерабочее положение. Ручку терморегулятора «●» повернуть в крайнее против часовой стрелки положение. 

Все работы, связанные с подключением тепловентилятора к сети, должен осуществлять специалист, имеющий допуск на проведение работ с электрооборудованием до 1000 Вт.

6. КОМПЛЕКТНОСТЬ

Модель		LT-15P	LT-24P	LT-30P
Сетевая вилка	шт.	-	-	-
Тепловентилятор (тепловая пушка)	шт.	1	1	1
Руководство по эксплуатации с гарантийным талоном	шт.	1	1	1
Упаковка	шт.	1	1	1

7. ПОДГОТОВКА К РАБОТЕ





Рис. 2. Панель управления

1. Положение выключения прибора
2. Положение режима вентиляции без нагрева
3. Положение частичной мощности нагрева
4. Положение полной мощности нагрева
5. Ручка переключателя режимов.
6. Ручка регулировки термостата.

ВЕНТИЛЯЦИЯ

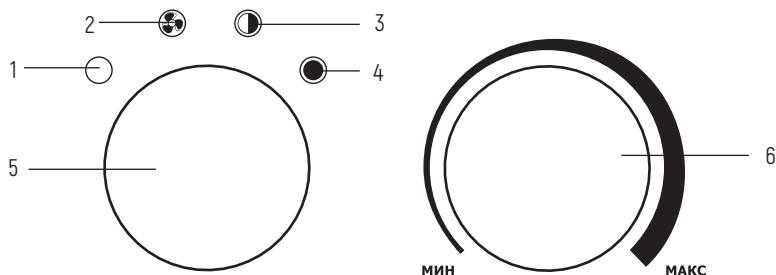
Включение/выключение аппарата в режим вентиляции необходимо выполнять в следующей последовательности:

Включение:

Установите ручку переключателя режимов работы в положение «», и убедитесь, что осевой вентилятор вращается и исправен. Ручку термостата [6] поверните против часовой стрелки в крайнее положение, соответствующее минимальной температуре нагрева.

Выключение:

Установите ручку переключателя режимов работы [5] в положение «», при этом осевой вентилятор остановится.

ВЕНТИЛЯЦИЯ С ПОДОГРЕВОМ ВОЗДУХА (ВОЗДУШНОЕ ОТОПЛЕНИЕ)

Включение (выключение) аппарата в режим вентиляции с подогревом воздуха необходимо выполнять в следующей последовательности:



Включение:

Установите ручку переключателя режимов работы [5] в положение «», и убедитесь, что осевой вентилятор вращается и исправен;

1. Ручку термостата [6] поверните по часовой стрелке в положение, соответствующее желаемой температуре подогрева воздуха в помещении. При достижении заданной температуры воздуха в помещении будет происходить автоматическое отключение ТЭНов. Поворот по часовой стрелке и установка ручки термостата [6] в крайнее положение соответствует максимальной температуре нагрева;



2. В зависимости от интенсивности нагрева воздуха в помещении выберите нужный режим работы аппарата:
7,5 кВт или 15 кВт для LT-15P;
12 кВт или 24 кВт для LT-24P;
15 кВт или 30 кВт для LT-30P.
3. Установите ручку переключателя режимов работы (5) в выбранное положение, и через некоторое время в помещение начнет подаваться подогретый воздух.

Выключение:

1. Ручку термостата 2 поверните против часовой стрелки в крайнее положение и установите ручку переключателя режимов работы 1 в положение «». Дайте поработать аппарату в режиме вентиляции без подогрева воздуха в течение не менее 3 минут для охлаждения ТЭНов;
2. Установите ручку переключателя режимов работы (5) в положение «», при этом осевой вентилятор остановится. Для защиты от перегрева электронагревателей остаточным теплом в тепловентиляторах LT-15P, LT-24P, LT-30P. предусмотрена автоматическая задержка выключения вентилятора. При выключении тепловентилятора без предварительного охлаждения электронагревателей, вентилятор продолжает работать до охлаждения электронагревателей, до безопасной температуры, далее произойдет автоматическое выключения вентилятора. В зависимости от установки тепловентилятора и условий эксплуатации процесс отключения вентилятора может занять 1-2 минуты.

8. ОБЕСПЕЧЕНИЕ БЕЗОПАСНОЙ РАБОТЫ

Тепловентилятор снабжен устройством аварийного отключения электронагревательных элементов в случае перегрева корпуса.

В случае перегрева прибора, после устранения причин и охлаждения корпуса до комнатной температуры,   поврежденные элементы можно заново включить.

Перегрев корпуса тепловентилятора может наступить от следующих причин:

- входная и выходная решетки закрыты посторонними предметами или сильно загрязнены;
- тепловая мощность тепловентилятора превышает тепловые потери помещения, в котором он установлен;

-  правлен тепловентилятор.



Частое срабатывание устройства аварийного отключения не является нормальным режимом работы тепловентилятора.

При появлении признаков ненормальной работы установить ручку переключения режимов в нерабочее положение, обесточить тепловентилятор, выяснить и устранить причины, вызвавшие аварийное отключение.

9. ПОИСК И УСТРАНЕНИЕ НЕИСПРАВНОСТЕЙ

При устранении неисправностей соблюдайте меры безопасности изложенные в настоящем руководстве.

Неисправность	Вероятная причина	Способ устранения
Тепловентилятор не включается	Отсутствует напряжение в сети электропитания	Проверить наличие напряжения в сетевой розетке
		Проверить целостность шнура питания, неисправный заменить
	Не работает переключение режимов вентилятора	Проверить срабатывание выключателя, неисправный заменить
Воздушный поток не нагревается	Обрыв цепи питания электронагревательных элементов	Устранить обрыв
	Не работает переключатель режимов вентиляции	Проверить срабатывание переключателя, неисправный заменить
	Неисправны электронагревательные элементы	Заменить электронагревательные элементы



ВНИМАНИЕ!





Ремонт и подключение прибора должен производить квалифицированный специалист. Если подключение будет выполнено неквалифицированным специалистом, то это может стать причиной поломки прибора, а также поражения электрическим током или возникновения пожара. Для устранения неисправностей, связанных с заменой деталей и обрывом цепи, обращайтесь в специализированные ремонтные мастерские.

ПРИМЕЧАНИЕ:

Для устранения неисправностей, связанных с заменой деталей и обрывом цепи, обращайтесь в специализированные ремонтные мастерские.

10. ТРАНСПОРТИРОВКА И ХРАНЕНИЕ

Обогреватель в упаковке изготовителя может транспортироваться всеми видами крытого транспорта  с учетом минимизации возможных ударов и перемещений внутри транспортного средства. 

Обогреватель должен храниться в упаковке изготовителя в закрытом  помещении при температуре от плюс 5 до плюс 40°C и относительной влажности до  при температуре . Транспортирование и хранение обогревателей должно соответствовать указанным  на манипуляционных знаках на упаковке.

ГАРАНТИЯ

Гарантийное обслуживание прибора производится в соответствии с гарантийными обязательствами, перечисленными в гарантийном талоне.

11. ПРАВИЛА УТИЛИЗАЦИИ

По истечению срока службы прибор тепловентилятор должен быть утилизирован в соответствии с нормами, правилами и способами, действующими в месте утилизации.

Не выбрасывайте прибор вместе с бытовыми отходами.

По истечении срока службы прибора, сдавайте его в пункт сбора для утилизации, если это предусмотрено местными нормами и правилами. Это поможет избежать возможных последствий на окружающую среду и здоровье человека, а также будет способствовать повторному использованию компонентов изделия.

Информацию о том, где и как можно утилизировать прибор можно получить от местных органов власти.

ДАТА ИЗГОТОВЛЕНИЯ

Дата изготовления указана на приборе.

СРОК СЛУЖБЫ ИЗДЕЛИЯ

Срок службы тепловентилятора составляет 7 лет.



П Р СООТВЕТСТВУЕТ ТРЕБОВАНИЯМ НОРМАТИВНЫХ ДОКУМЕНТОВ:

ТР ТС 004 2011 «О безопасности низковольтного оборудования»,

ТР ТС 020 2011 «Электромагнитная совместимость технических средств»

ИЗГОТОВИТЕЛЬ:

Общество с ограниченной ответственностью

«Ижевский завод тепловой техники»

Адрес:

426052, РФ, Удмуртская Республика,

г. Ижевск, ул. Лесозаводская, д. 23/110



Электрическая схема тепловентиляторов LT-15P, LT-24P, LT-30P



Схема коммутации переключателя

SA1	Контакты	Положение			
		1	2	3	4
	В - 3				X
	А - 1			X	X
	А - 2	X	X	X	

EK1 – EK6 – нагревательный элемент;
 M1 – электродвигатель;
 KM1, KM2 – электромагнитный пускатель;
 SA1 – переключатель режимов работы;
 SK1 – терморегулятор;
 SK2 – защитный термостат;
 SK3 – термостат задержки выключения электродвигателя;
 XT1, XT2 – клеммная колодка;
 C1 – конденсатор.

Условия гарантийных обязательств на технику LORIoT.

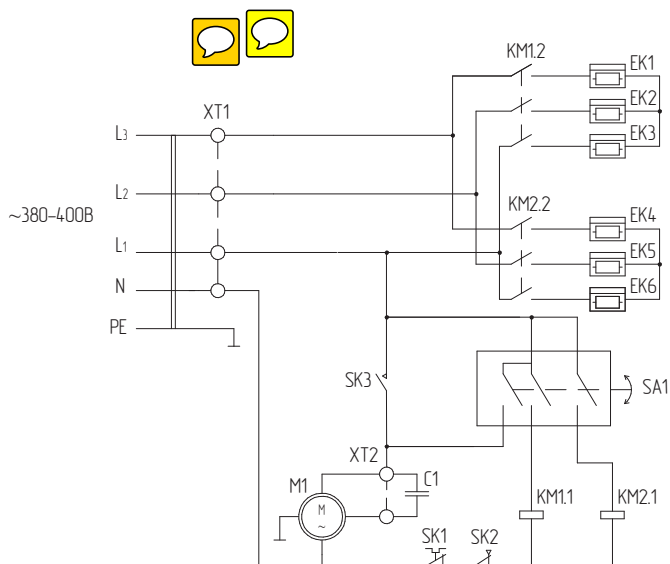
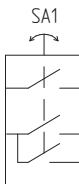
Уважаемый покупатель!

Поздравляем Вас с приобретением техники LORIoT

Настоящая гарантия действительна в течение 24 (двадцать четыре) месяцев на все изделия с даты покупки изделия покупателем при соблюдении условий, перечисленных ниже, если рекомендованные режимы эксплуатации полностью соблюдены. Если ваше изделие LORIoT нуждается в гарантийном обслуживании, обращайтесь в Специализированные Сервисные Центры. Настоящая гарантия предусматривает безвозмездное устранение недостатков товара в течение гарантийного срока.

Гарантия действительна на территории Российской Федерации при соблюдении следующих условий:

1. Данное изделие должно быть куплено на территории Российской Федерации.
 2. Данное изделие должно быть использовано в соответствии с инструкцией по эксплуатации (прилагается к изделию). В случае нарушения правил хранения, транспортировки, установки и эксплуатации, изложенных в инструкции по эксплуатации, гарантия не действительна.
 3. Гарантия действительна только при наличии чётко, правильно и полностью заполненного настоящего гарантийного талона (с подписью и печатью Продавца). Без предъявления данного талона, в случае отсутствия в нём полной информации или при наличии каких-либо изменений в талоне, Специализированные Сервисные Центры вправе отказать в проведении гарантийного ремонта
 4. Гарантия не действительна:
 - а) если изделие предназначенное для бытовых нужд использовалось в коммерческих или иных целях.
 - б) гарантия не распространяется на расходные материалы необходимые как для монтажа изделия так и для его эксплуатации, а также на повреждения или поломки возникшие в следствии использования ненадлежащих расходных материалов.
 - в) если изделие имеет механические повреждения.
 - г) если изделие ремонтировалось, или в нём произведены изменения не в авторизованном сервисном центре.
 - д) если использовались ненадлежащие расходные материалы или запасные части.
 - е) если неисправность вызвана попаданием внутрь изделия посторонних предметов, веществ, жидкостей, насекомых.
 - ж) если неисправность вызвана стихийными бедствиями, пожаром, бытовыми и другими факторами, не зависящими от производителя.
 - з) если повреждения вызваны несоответствием параметров источников питания и связи соответствующим государственным стандартам.
 - и) в случае любых изменений в установке, настройке и/или программировании .
 - к) в случае внесения несанкционированных изменений в гарантийный талон (поправок и исправлений).
 - л) если серийный номер или номер модели на изделие изменён, удалён, стёрт или неразборчивый.
 - м) гарантия не распространяется на расходные материалы, например: фильтры, батареи и т.п. В соответствии с указаниями инструкции по эксплуатации.
 - н) гарантия не предусматривает чистку изделия, плановое техническое обслуживание и замену расходных материалов изапчастей, пришедших в негодность ввиду нормального износа и/или ограниченного срока службы.
 - о) настоящая гарантия применяется дополнительно к обязательным гарантиям, предоставляемым покупателям законом.
- Информацию об авторизованных центрах LORIoT можно получить в местах продажи товара, а также на сайте www.loriot.ru

Уважаемый покупатель!

Во избежание излишних проблем просим Вас внимательно ознакомиться с информацией, содержащейся в гарантийном талоне и инструкции по эксплуатации.

ГАРАНТИЙНЫЙ ТАЛОН №

Внимание!

Пожалуйста, потребуйте от продавца полностью заполнить гарантийный талон и отрывные талоны

Изделие/Модель _____
Серийный номер _____
Дата продажи _____
Продавец _____
Адрес _____
Телефон _____

М.П. продавца

Исправное изделие в полном комплекте, с инструкцией по эксплуатации получил; с условиями гарантии ознакомлен и согласен:

Подпись покупателя

Сведения об установке изделия

Дата установки _____
Установщик _____
Наименование _____
Адрес: _____
Телефон _____

М.П. установщика

Исправное изделие в полном комплекте, с инструкцией по эксплуатации установлено, инструктаж о правилах эксплуатации проведен:

Подпись покупателя

ГРАФИК ВЫПОЛНЕНИЯ ТЕХНИЧЕСКОГО ОБСЛУЖИВАНИЯ

ДАТА	ПЕРЕЧЕНЬ РАБОТ	ФИО / ШТАМП МАСТЕРА

Страна	Город	АСЦ партнер	Адрес	Телефон
РФ	Абакан	ООО "Диана"	655004г.Абакан. Ул.Тувинская д.4	(3902)26-44-77
РФ	Абакан	Сервисный центр HOMELIFE	655011,Республика Хакасия,г.Абакан,ул.Пиратинская,25	(3902) 35-97-03, 89632015312
РФ	Абакан	ООО "ВидеоТехника-Сервис"	655017, р-ка Хакасия, г. Абакан, ул. Баумана, д. 3	(390-2) 27-9132, 26-6364, 8-913-444-3434
РФ	Абакан	ООО "Инструмент"	655004г.Абакан, ул.Пушкина, д.211, литер В	(3902)30-54-66,30-54-55
РФ	Альметьевск	ООО "Компания " ТеплоСервис-Центр"	426450,РТ г.Альметьевск, ул.Белоголазова, 139 а, офис 108	(8553) 35-39-69, 8-951-062-96-16
РФ	Анапа	ИП Коваленко С. И. АСЦ "Спектр-Сервис"	353440, Анапа, ул.астраханская, д.98	*8(918) 2155775, 8(86133)8-09-84
РФ	Ангарск	Филиал ООО ВСРТА"Кемеровские заводы"	665800 г. Ангарск, 254 квартал, 95а, строение 8	8(3955)68-62-03, 8(3955)68-67-03
РФ	Анжеро-Судженск	Филиал ООО"Сервисный центр Мастер"	650024, г.Анжеро-Судженск,ул.Победы д.2	(38463)5-20-33
РФ	Анжеро-Судженск	ИП Павлюченко Ю.С.	652470, Кемеровская обл. г. Анжеро-Судженск, ул. 137 Отдельной стрелковой бригады, д. 3	8(38463)4-27-27, 8-960-930-19-60
РФ	Архангельск	ИП Ульянов А.Н.	163001, г. Архангельск, ул.Суворова, д. 12	(8182) 27-89-12
РФ	Архангельск	МПП ТТЦ "Рембыттехника"	163060, г. Архангельск, ул. Урицкого, д. 47, корп. 1	(8182) 293-937, 29-39-32, 29-42-47
РФ	Архангельск	ИП Загородняя С.М.	163009,г.Архангельск, ул.Первомайская, д.22	(911)555-33-26
РФ	Астрахань	ООО"Интерейд"	414056, г.Астрахань, ул.Савушкина, 26	88512)54-34-05, 48-19-50
РФ	Астрахань	ООО Сервисная компания "Элком"	414040,г.Астрахань,ул.Савушкина,д.51 а	(8512) 54-11-01
РФ	Астрахань	ООО "Техник"	414004, Астраханская, обл, г.Астрахань, 3-я Зелегинская, д.56А, корпус 1	(8512) 45-00-66, 45-00-63
РФ	Астрахань	ООО "Хайтек-Сервисный центр"	414024, г. Астрахань, ул. Ташкентская, 135	(8512)63-12-00 доб. 103
РФ	Ачинск	ООО " Центр технического обслуживания"	662150, г.Ачинск, ул.Гагарина, д.10А	(39151)4-55-55
РФ	Б. Черниговка	Филиал ООО «СК-Сервис-Самара»	446290, Б.Черниговка, ул.Полевая, 73	(846-72)2-21-82
РФ	Б.Глушица	Филиал ООО «СК-Сервис-Самара»	446180,с.Б.Глушица, ул.Гагарина,41	(846-73) 2-14-46
РФ	Балашиха	ООО "Телиос"	143980,МО, г.Балашиха, м/р.Ольгино, ул.Жилгородок, д.44а	(495)741-90-38
РФ	Барнаул	ООО "РусСети"	656049, г.Барнаул, ул.Анатолия, д.141а	(3852) 68-08-78, 65-00-45
РФ	Безенчук	Филиал ООО «СК-Сервис-Самара»	446250, п.г.т. Безенчук, ул. Луговцова, 33	(846) 762-16-04
РФ	Белгород	ИП Богушева Е.И.	308015,г.Белгород,ул.Сумская,д.22;	(4722)22-96-47,300-722
РФ	Белгород	ООО "Водолей-С"	г.Белгород, Бульвар Юности, д.5Б	(4722)20-59-59
РФ	Белгород	ООО " МОЙТЕХНОСЕРВИС"	308006,г.Белгород, ул.Корочанская, д.39 Г	(4722)21-80-87
РФ	Белогорск	ООО "Формоза-ДВ"	676850,г.Белогорск,ул.Скорикова,д.18	(41641) 2-42-64
РФ	Березники	ИП Соколов К.Ю.	618400, г.Березники, пр-кт Ленина 47, д. 47, офис 240	8-908-2-666-092
РФ	Березники	ООО "Формула Тепла"	618400, Пермский край, г.Березники, ул.Швейников,1	(3424)20-10-50
РФ	Березовский	ООО " Лайт Климат"	623704г.Березовский, ул.Транспортников, д.1, 3 этаж. оф.308	(343) 385-84-00, 8-919-386-82-32

РФ	Бийск	ИП Войтенко В.В.	Алтайский край, г. Бийск, пер.Яровая. Д.25	8-983-106-03-30
РФ	Бийск	ООО "Евроклимат"	Алтайский край, г.Бийск, ул.Мерлина, д.51, офис 214	(3854) 555-882
РФ	Благовещенск	ООО "Технополис Сервис"	675014, Амурская обл. Благовещенск ул. Чайковского, д.7	(4162) 360-260, 36-00-46, 53-49-45
РФ	Благовещенск	ООО "Кассторгсервис"	675000, Амурская область, г.Благовещенск, ул.Заводская, 163	(4162) 35-33-06, 35-33-05
РФ	Богатое	Филиал ООО «СК-Сервис-Самара»	446630, Богатое, Строителей, 74	(846-66) 2-28-27
РФ	Богданович	Филиал ИП Засыпкин Вячеслав Александрович	620000, Свердловская обл.г.Богданович, ул.Кунавина ,9	8-343-345-9068, 8-912-694-0555
РФ	Братск	Филил ООО ВСРТА"Кемеровские заводы"	665709, Братск, п. Энергетик, проезд Стройиндустрии д. 44 кв.1037	8(3955)68-62-03, 8(3955)68-67-03
РФ	Брянск	ИП Ермилов Е.Ю. СЦ" Мастер-Кли-мат"	241035,г.Брянск, ул.Ульянова, д.27	(4832) 30-32-55
РФ	Брянск	ИП Тимошкин С.Н.СЦ " Техномастер"	241904,г.Брянск, п.гт.Радица-Крыловка, ул.Горького, д.4	(4832)417-144, 311-212, (952)962-78-70
РФ	Брянск	ИП Тимошкин С.Н.СЦ " Техномастер"	241937,г.Брянск, ул.Красноармейская, 103	(4832)417-144, 311-212, (952)962-78-70
РФ	Брянск	ИП Тимошкин С.Н.СЦ " Техномастер"	241904,г.Брянск,ул.Ульянова, 36	(4832)417-144, 311-212, (952)962-78-70
РФ	Брянск	ООО " Модуль"	241012,г.Брянск, ул.22 Съезда КПСС, д.101, оф.7, 14	(4832) 36-20-20, 36-24-08
РФ	Вел.Новгород	ИП Польшакова Е.В.	173016, г.Великий Новгород, ул.Великая, 23	(8162)22-11-65
РФ	Великие Луки	ООО " Мега"	182100,Псковская обл.г.Великие Луки,ул.Гастелло,д.11	(81153)3-77-96,сот.8-911-369-15-34
РФ	Владивосток	ООО " Вершина -ДВ"	г.Владивосток, ул.Волжская, 1, стр.13	(4232)69-23-76
РФ	Владивосток	ООО " Климат ДВ"	690003,г.Владивосток, ул.Нижепортовая, 6А	(423)209-06-06
РФ	Владивосток	ООО" Сервис-Групп"	690018, Приморский край г.Владивосток , ул. Ильичева,д.6	(423) 2-333-077 доб 145, доб.116
РФ	Владивосток	ООО ТК "Комфорт плюс"	690005, г.Владивосток, ул.Луговая, д.45/2	(423)2600-111
РФ	Владикавказ	ООО " АльдабытСервис"	362021,РСО-Алания,г.Владикавказ, пер.Керамический,4	8-918-823-00-90, (8672)76-25-57
РФ	Владимир	ООО " МастерСервис"	600020,г.Владимир,ул.Б.Нижегородская, д.23	(4922)474-640,474-641
РФ	Владимир	ООО "Рост-сервис"	600031, Владимир, Юбилейная, 60	(4922) 21-44-24, 30-50-55
РФ	Владимир	ООО " ИМКом-Сервис"	г.Владимир,ул.Куйбышева,4 (Поворот на " Автобазу",слева от " Зеленого света"	(4922)47-42-72
РФ	Волгоград	ООО Технический центр "Прибор-сервис"	г.Волгоград, пр-кт Ленина, д.92	(8442)24-0000
РФ	Волгодонск	ООО "Катрек"	347360, г.Волгодонск, ул.Ленина, 49	8-8639-22-36-52,8-928-168-02-41
РФ	Вологда	ИП Алимов В.В.	160004,г.Вологда,ул.Октябрьская, д.51	(8172)52-85-52,52-85-80
РФ	Вологда	ИП Остромский Г. В.	160019 г. Вологда, ул. Чернышевского 65	8(8172)70-03-45, 54-21-54
РФ	Вологда	ИП Русинов В.Е. ООО " R-холод"	160035,г.Вологда,проспект Победы д.55, оф.1	(.8172) 72-90-62, 21-17-42
РФ	Воркута	ООО" Алгоритм"	169907,г.Воркута, ул.Тиманская,д.8А	(82151)66006,66342
РФ	Воронеж	ООО " СПЕЦСТРОЙМОНТАЖ"	394056, г.Воронеж, ул.Полякова,д.7 оф5	(473)244-11-18
РФ	Воронеж	ООО "Технопрофсервис"	394026, г.Воронеж, пр-кт Труда, д.91	(4732) 46-31-79

РФ	Воскресенск	ООО "Вектор" филиал г.Москва	г.Воскресенск, ул. 2-я Заводская 6	8(495) -7217710
РФ	Высоковский	ИП Баев В.В.	г.Высоковский, ул. Советская, д.4	8-925-179-67-11,8-985-390-42-33
РФ	Вязники	ООО " ИМКом-Сервис" филиал г.Ковров ((Приемный пункт)	г.Вязники, пл.Соборная, 26	(49233)2-65-64
РФ	Горно Алтайск	Группа компаний "Энергосклад" ИП Краснов Н.Л.	649002РА,г.Горно-Алтайск,ул.Поселковая,д.1	(38822)6-21-19,6-35-67 бухгалтерия
РФ	Горно Алтайск	ООО "Викс"	649002,РеспубликаАлтай,г.Горно-Алтайск,пер.Жукова,д.13	(38822)62332
РФ	Грозный	ООО "Техноплюс"	364029,г.Грозный,ул.Ханкальская,д.75	(928)024-56-66
РФ	Дзержинск	ИП Танаева И.В.	606008, Дзержинск, ул.Парковая аллея, д.6 " А"	8(8313)23-13-75, 24-41-21
РФ	Дзержинск	ООО «АССС «РАДУГА»»	*606024, Нижегородская область, г. Дзержинск, ул. Чапаева, д.69/2	(8313) 28-14-78
РФ	Ейск	ИП Лаврович К.А.	353688,г.Ейск,ул.Маяковского,д.55	(86132)5-05-00, 43539
РФ	Екатеринбург	ИП Засыпкин Вячеслав Александрович	620000, г.Екатеринбург,ул.Чернышевского, 86 ,корп.1,офис 224	8-343-345-9068, 8-912-694-0555
РФ	Екатеринбург	ИП Ситников Денис Игоревич	620075,г.Екатеринбург, ул.Первомайская, д.56 , Кли-мат-маркет "ВОЗДУХ"	(343)350-94-94, 378-62-99
РФ	Екатеринбург	ООО " Сервисная служба"	620024,г.Екатеринбург, ул.Новосторова, 1А/2	(343) 213-38-89, 201-26-11
рф	Елец	ООО "Партнер"	399770,г.Елец,Московское шоссе,18К	906-594-81-45
рф	Елец	ООО "Фирма "Полюс"	399772, Елец Липецкой обл., Октябрьская 47	(47467) 4-12-08
РФ	Ессентуки	ИП Жданова Ю.В.	357633, Ставропольский край г. Ессентуки, ул.Пятигорская д.90	(928)302-17-17, 987934)4-16-61
РФ	Железногорск	ООО "Арсенал"	Курская обл., г.Железногорск, ул.Дмитрова, д.26	8-960-684-10-01
РФ	Иваново	ООО" Спектр-Сервис-Иваново"	153025,г.Иваново,ул.Дзержинского,д.45/6	(4932)335-185,335-236,335-249
РФ	Иваново	ООО " ИМКом-Сервис" филиал г.Ковров ((Приемный пункт)	г.Иваново, ул.Лежневская, 183 корпус 1(бизнес-центр " Славянский)	8-915-844-95-25
РФ	Иваново	ООО "Зеленый дом"	г.Иваново, ул.Постышева, 54а	(4932)27-03-27
РФ	Ижевск	ИП Струков А.А.	426006,г.Ижевск,ул.Телегина, 30	(3412)93-24-19
РФ	Ижевск	ООО "Радуга"	426076,г.Ижевск,ул.Пушкинская. Д.136 а	(3412)904-903
РФ	Ижевск	ООО "Царство холода"	426010,Ижевск, ул. Азина, 1а оф.103	(3412) 47-67-05
РФ	Ижевск	ООО СЦ "Климатического оборудования"	426052,г.Ижевск,ул.Лесозаводская,23/179	(3412)904-304
РФ	Ижевск	ООО ПВП " Тепло Люкс"	г.Ижевск,ул.Пушкинская, д.157	(3412) 52-80-16, , 52-31-37
РФ	Йошкар-Ола	ООО "Позитрон -Сервис"	424007,г. Йошкар-Ола, ул. Строителей 54 А	(8352)41-50-50, 38-00-50
РФ	Йошкар-Ола	СЦ "Мидас" (ИП Бешкарева С.В.)	Марий Эл, 424000, г.Йошкар-Ола, ул.Советская, д.173	(836-2) 41-7743, 45-7368
РФ	Иркутск	ИП Белоусов Е.А.	г.Иркутск,ул.Поленова,д.17	(3952)531-435
РФ	Иркутск	ООО "РОТОР"	664035,Г. Иркутск ул. Шевцова 68,корпус 1, каб. 101	(3945)777-535,77-88-57
РФ	Иркутск	ООО "Хронос-Сервис"	Иркутск, ул. Байкальская, д. 295 , ул. Лопатина, д. 4	(3952) 70-62-61
РФ	Иркутск	ИП Мазуренко В.В. "Профи Сервис"	664011,г.Иркутск, ул.Карла Маркса,39/8	(3952)620-047,677-762

РФ	Иркутск	ООО ВСРТА"Кемеровские заводы"	664035, г. Иркутск, ул.Рабочего штаба, д.87	8(3952)767-307, 77-91-02, 96-96-99
РФ	Иркутск	ИП Васильев А.С.	664003, г.Иркутск, ул.Киевская, 34а	8(3952)648-232, 8-908-661-05-38
РФ	Иркутск	ИП Егорова А.С.	664007, г.Иркутск, ул.Трилисера, 8/2	(3952)222-699, 799-150, 970-394
РФ	Исаклы	Филиал ООО «СК-Сервис-Самара»	446570, с.Исаклы, ул.Куйбышевская, 100	(846-54)2-23-38
РФ	Ишим	ИП Соколов М.В.	627750 Тюменская обл, г.Ишим, ул.Республики, д.25 Г	(34551)5-95-99
РФ	Казань	ООО " СТЭКИ"	420138, г.Казань,пр.Ямашева,д.51 (за торговым центром " 7Я")	(843)200-95-71, 296-84-84
РФ	Казань	ИП Шайдуллин Р.Р.	420054,РТ, г.Казань, ул.Техническая,д.27	8-906-114-74-37 8-9600-48-88-35, 8-965-609-70-97
РФ	Казань	ООО " Ока-ИТ"	420044,г.Казань,ул.Восстания,д.8а	(843) 516-80-06, 522-87-10
РФ	Калининград	ООО "Центр услуг сервиса "ЮЮ"	236039, Калининград, ул. Эпроновская, д. 33	(4012) 75-35-39, 75-12-76.
РФ	Калининград	ООО " Ремтехсервис"	Калининград, ул. Судостроительная, 75	8(4012)303-810, +79118687579
РФ	Калуга	ООО «Инжант»	248021, г.Калуга , ул.Глаголева , д. 19	(4842)-55-50-22, 8-910-548-12-38
РФ	Каменск-Уральский	ООО"ТехноцентрСервис"	623406, г.Каменск-Уральский, ул.Исетская, д. 33Б	(3439)34-74-40/42, 39-95-20
РФ	Каменск-Шахтинский	ИП Устомова Л.В.	347800, Каменск-Шахтинский ул. Ясельная 73	8-863-85-3-19-11 8-961-295-35-70,8-908-181-48-61
РФ	Кандалакша	ИП Трусов М.А.	184042, г. Кандалакша ул. Первомайская д. 85 а	8-921-515-29-51
РФ	Канск	СЦ "Электроника плюс"	663614, г. Канск, ул. Яковенко 74	(39161) 2-33-52
РФ	Кашира	ООО " Партнер"	филиал г.Елец Московская обл., г.Кашира, ул.Стрелецкая, д.70	903-667-77-55
РФ	Кемерово	ООО"СЦ Мастер"	фактич 650024, г.Кемерово, ул. Волошиной д. 4 приемный п.652024, г.Кемерово пр. Ленина д.25б	(3842)38-19-43, 37-79-28
РФ	Кемерово	ИП Кукченко В.В.	г. Кемерово, пр. Ленина, 21а, 2этаж, оф. 213 650071, юрид. адрес для корреспонденции:г. КЕМЕРОВО, Ж.Р. ЛЕСНАЯ ПОЛЯНА, ПР.ВЕСЕННИЙ, 8-44	(3842)35-39-67, 8-960-900-0928
РФ	Кемерово	ООО "Аквасервис"	650055, г. Кемерово ул. Федоровского д. 5б	(3842) 28-26-01.
рф	Кемерово	ООО КемСтарПлюс"	650055,г.Кемерово, пр-т Кузнецкий, д.85, корп.2	8-951-587-57-76,8-951-587-56-76
РФ	Кемерово	ООО" СЦ КВЭЛ"	650066,г.Кемерово,проспект Октябрьский, д.20/1	(3842)350-480, 358-319, 350-397
РФ	Кемерово	ООО ЭлектроСервис"	650000, г.Кемерово, ул.Тухачевского, д.40	(3842)76-74-97, 76-74,93
РФ	Кемерово	ООО "Лидер"	650024, г.Кемерово, ул.Базовая, д.6	(3482)330-790
РФ	Кизляр	ИП Колпакова Л.Л.	368870, респ.Дагестан, г.Кизляр, ул.Островского, д.80/1	8-928-677-53-50
РФ	Киров	ООО "РемТехник95"	610027 г.Киров,проезд Хлебозаводской, д.3	(8332)75-45-55, 75-45-50
РФ	Киров	ООО "ТВКОМ"	610001, Киров, Октябрьский пр-т, д.118	(8332) 542-064, 546-956, 54-40-42
РФ	Кирово-Чепецк	Филиал г.Кирова ООО" Квадрат Сервис"	613040г.Кирово-Чепецк,ул.Кирова,30	(83361)351-603
РФ	Клявлино	Филиал ООО «СК-Сервис-Самара»	446960, с.Клявлино, ул. Советская, 47б	(846-53) 2-18-48
РФ	Ковров	ООО " ИМКом-Сервис"	601916,Владимирская обл, г.Ковров, ул.Летняя. Д. 24(напротив мебельного центра " ГРАНД")	(49232)4-58-66
РФ	Кольчугино	ООО " ИМКом-Сервис" филиал г.Ковров ((Приемный пункт)	г.Кольчугино, ул.Добровольского, 42	8-800-250-800-4

РФ	Комсомольск-на-А-	ООО "Восторг"	681019,г.Комсомольск-на Амуре, ул. Мира, д. 11	(4217)55-24-66
рф	Комсомольск-на-А-	ООО " Строительные материалы-ДВ"	681000,г.Комсомольск-на -Амуре, ул.Лесозаводская, д6	+7 (4217) 52-15-16, доб.2100
рф	Комсомольск-на-А-	ИП Афанасьева Н.В.	681035, г.Комсомольск-на-Амуре, ул.Юбилейная, 10/3	(4217)511-512
РФ	Кострома	ИП Лебедев В.В.(Мастер-сервис)	156008,г.Кострома,ул.Ю.Смирновад.29	(4942)42-01-42,8-953-662-03-51
РФ	Котлас	ООО" Консультант Сервис"	165300 Архангельская обл, г.Котлас, ул.Невского, 2	(81837)3-08-00,3-25-10
РФ	Краснодар	ИП Приходько Анатолий Владимирович	350000,г.Краснодар,ул.Сормовская,7/8	(965)456-73-33
РФ	Краснодар	ИП Бондаренко Ю.В.	350038,г.Краснодар, проезд Ломоносова, 20	(861) 275-86-61,8-918-652-03-56, 8-964-892-18-19, (861)210-13-77
РФ	Краснодар	ООО ПКФ "Арго"	350047, Краснодар, ул. Гагарина, д. 51	(861) 220-52-38
РФ	Красноярск	ИП Скабенко А.А.СЦ " Гротика"	660010,г.Красноярск, ул.Вавилова,1, стр.10	(391) 226-50-55
РФ	Красноярск	ООО " Енисей-Климат"	660010,г.Красноярск, ул.Капитанская, 12. офис 2-07	(3912)17-90-97,253-74-46
РФ	Красноярск	ООО" Агрегат" ИП Степанявичус В.В.	660118, г.Красноярск, ул.Дальняя, д.14	(391) 299-75-77, 215-16-00
РФ	Красноярск	ООО "Мираж"	660010, г.Красноярск, ул.Академика Вавилова, Здание1, стр.10	(391)277-77-85
РФ	Курган	СЦ "СМС-Сервис" ИП Мужин А.Б.	640023, г.Курган, 6а микр. Д.11/1 оф.10	(3522) 47-27-25
РФ	Курган	ООО "Заурал Монтаж сервис"	640018, г. Курган, ул. Пичугина, д. 9	(3522)-604-904, 634-934
РФ	Курган	ООО "Инженер-Сервис"	640007, г.Курган, ул.Бурова-Петрова, 100	(3522) 622-777, 25-32-32
РФ	Курск	ИП Сунцов А.Г.	305044, Курск, улица Станционная, 4-а	(471-2) 393-800, 393-747,570-870
РФ	Ленинск-Кузнецкий	ООО" СЦ КВЭЛ"филиал г.Кемерово	652500,г.Ленинск-Кузнецкий, ул.Шевцовойд.1	(38456)17-12-81,8-901-616-0473
РФ	Липецк	ООО "Арсенал"	398001,г.Липецк,ул.8 Мартад.13	(4742)35-32-15,22-74-78
РФ	Магадан	ИП Терехин В.Я.	685000, г.Магадан, ул.Гагарина, 28/2, магазин XXI век"	(4132)65-47-47
РФ	Магадан	ООО" Центрвидеосервис"	685000,г.Магадан,пр-кт Карла Марксад.33/15	(4132)62-33-22
РФ	Магнитогорск	ООО " КарКом"	455023, г. Магнитогорск, ул. Гагарина, д.24	(3519) 26-15-15, 26-18-18
РФ	Магнитогорск	ООО "Торгтехника"	455019,г.Магнитогорск, ул.Ушакова, д.42	8-951-799-31-03
РФ	Майкоп	СЦ "Майкоп Холод"	385765,Адыгья,Майкопский р-н,ст.Кужорская,пер. Ключевыйд.8	(928) 474-39-41
РФ	Махачкала	ИП Джабраилов Р.Р. (Саида-Сервис)	367026, г. Махачкала, ул. Проектная, д. 15-А	(8722) 64-19-54
РФ	Махачкала	ООО "АСЦ-Лидер"	367026, г. Махачкала, пр. Шамиля, д. 22	8-906-481-52-27, 8-989-678-84-74
РФ	Махачкала	ИП Эмирбеков А.А.	г.Махачкала, пр-т Р.Гамзатова, д.113а	(8722) 67-95-87
РФ	Махачкала	ООО Сервис-Сити"	г.Махачкала, ул.Акушинского, д.1А,р-н северного поста ГАИ	(8722)604-877
РФ	Междуреченск	ИП Жуганова В.Н., ООО " Ремесленник"	652877,Кемеровская обл,г.Междуреченск,ул.50лет Комсомола,23/2	8-961-712-62-66, (38475)2-90-25
рф	Москва	ИП Шнайдер И.М.	105122 г. Москва, ул.Беговая, д.2кв.46	(495)231-21-22 доб. 3248
РФ	Москва	ООО "Голдтехсервис"	119331,г.Москва, ул.Кравченко, 10	(499)702-40-97

РФ	Мурманск	ООО "Лидер-Сервис"	183039, Мурманск, Книповича, 46	(8152) 40-00-83
РФ	Мурманск	ООО "Мурман-Инструмент"	183031г. Мурманск,ул.Свердловад,95	(8152)31-35-96,факс:43-63-12
РФ	Муром	ООО " ИМКом-Сервис" филиал г.Ковров ((Приемный пункт)	г.Муром,ул.Владимирское Шоссе,д.12 (бывший магазин " Спутник)	(49234)2-63-41
РФ	Набережные Челны	ООО " КамТермоСервис"	423800,РТ,г.Наб.Челны,ул. Машиностроительная,75, ТЦ "Мегастрой"	(8552)369-379, 8-917-238-06-467 8-905-372-29-27
РФ	Набережные Челны	ООО" КамТермоСервис"	423800, РТ, г.Наб.Челны, пр-т Набережночелнинский, 37А, ТЦ "Мегастрой"	(8552)369-379, 8-917-238-06-467 8-905-372-29-28
РФ	Назрань	ООО " АСТ"	386125, Республика Ингушетия, г.Назрань, ул.Муталиева, д.№ 175	8- 962-644-50-50
РФ	Находка	ИП Смоленский Г.В.	692900, г. Находка, ул. Павлова 11	(4236) 69-78-67
РФ	Находка	СЦ «Спектр-Сервис» (ИП Кураков С.Ф.)	692919, г.Находка, ул.Малиновского д,1	8 (4236) 69-75-00,63-03-62,62-99-54
РФ	Находка	СЦ «Спектр-Сервис» (ИП Кураков С.Ф.)	692922, г.Находка, ул.Пограничная,40 (приемный пункт)	9 (4236) 69-75-00,63-03-62,62-99-54
РФ	Нефтекамск	ООО " Идея комфорта"	452683,РБ, г.Нефтекамск,ул.Индустриальная, 10 Б	(34783)2-20-45
РФ	Нижевартовск	ООО "ИнструментТехноСервис"	ул.Индустриальная, д.45 стр.14	(3466)311-002, 40-85-00
РФ	Нижевартовск	ООО "СВ-АС"	г.Нижевартовск, ул.Северная, д.39, стр.8	(3466)565-756
РФ	Нижекамск	ИП Мишагин Н.А.	423570, РТ, г.Нижекамск,пр.Строителей,д.4	(917)246-88-48
РФ	Нижний Новгород	ООО " ТЕХНОТЕСТ"	603122,г.Нижний Новгород,ул.Ванеева,д.199	(831) 417-77-47, 416-81-93, 416-34-33
РФ	Нижний Новгород	ООО "Компания ТПС"	603057,г.Нижний Новгород,лдер.Нартова,д.2г	(831) 278-65-40
РФ	Нижний Тагил	ИП Максименко Е.Л."Каскад-Сервис"	622002, г. Нижний Тагил, ул.Черных, д. 46	(3435)24-76-10
РФ	Новокузнецк	ООО "МВ-Сервис"	654007, Новокузнецк пр. Кузнецкстроевский, 44	(3843)46-94-00,
РФ	Новокузнецк	филиал ООО "СЦ "Электра" (Кемерово)	654000, Новокузнецк, ул. Вокзальная, 32	[3843] 72-35-54, 923-623-60-02
РФ	Новокузнецк	ИП Самогаев А.Б.	654080, Кемеровская обл. г. Новокузнецк ул. Кутузова 41 оф. 12	(3843)71-00-20, 71-63-83,71-96-37
РФ	Новомосковск	ООО " Партнер"	филиал г.Елец 301664,Тульская обл. г.Новомосковск,ул. Маяковского,16 Б	963-932-95-53
РФ	Новороссийск	ИП Сафонкин В.П.	г.Новороссийск, ул.Волгоградская, д.105	8-967-930-73-33,8-918-99-55-448
РФ	Новосибирск	ООО " ИНЖЕСТ"	630111, г.Новосибирск, ул.Кралюткина,201 оф.10	(383)380-53-88, 953-798-15-22,953-866-41-76
РФ	Новосибирск	ООО " Мастер"	630024 г.Новосибирск, ул.Социалистическая, д.67	(383) 214-87-76, 8-953-862-47-15
РФ	Новинск	ИП Зыпшный А.И.	142407, г.Новинск, ул.3-Интернационала, д.175	(49651)83202, 8-963-772-33-30
РФ	Новый Уренгой	ООО " ЮТТАТЕХСЕРВИС"	629300,Ямало-Ненецкий автономный округ,Новый Уренгой,Ленинградский проспект, ба, офис 14	(3494)94-48-81, 55-24-00
РФ	Одинцово	ООО "СтройГазСервис"	Московская область, Наро-Фоминский р-н, пгт Селятино, ТК "Строительные материалы", первая линия к Киевскому шоссе, 2-й этаж, павильон №64, (над магазином "Пятерочка")	+7(499)322-0-222
РФ	Омск	ИП Синяк А.П.	644053, Омск, 19 Партсъезда, д. 33	(3812)59-47-10, 8-904-078-37-62,8-903-983-49-10
РФ	Омск	ИП Ситников Ю.А.	юррид. Адрес 644120,г. Омск, ул. Батумская, д. 28/1-11 факт. 644076, г. Омск, Космический пр. 97 А, корп.2	(3812) 57-04-57, 38-78-43
РФ	Омск	ИП Чуб Ю.Н.	644016,г.Омск,ул.Енисейская, д.1/3	(3812)33-54-64,8-913-65-55-775
РФ	Орел	ООО "Климат-Сервис"	г.Орел,302020,Наугорское шоссе, 3	(4862) 475-606, 436-788

РФ	Орел	ООО "Арсенал"	302004, г.Орел, ул.1-я Курская, д.83	(4862)54-12-12, 8-960-650-30-00
РФ	Орел	ООО "Арсенал"	302029, г.Орел, Московское шоссе, д.1265	(4862)200-758, 8-962-482-96-66
РФ	Оренбург	ИП Курченко К.А.	460050, г. Оренбург, проезд Нижний 17	8(3532)42-56-76, 42-19-20
РФ	Оренбург	ООО "РемБытСервис"	460000, Оренбург, Радинцева 16/1 тк территория	(3532) 29-88-85
РФ	Оренбург	ИП Ломакина Ю.Н.	460048, г.Оренбург, ул.Салмышская, 6	8(3532)29-69-59, 43-74-37
РФ	Оренбург	ООО "Сервисбьттехника"	460044, Оренбург, ул. Конституции СССР д.4	(3532) 30-00-30, 30-00-66
РФ	Орск	ООО " ИС-Монтаж"	462429,г.Орск, проспект Ленина,126	(3537) 33-55-50, 8-905-846-05-50
РФ	Орск	ООО " Гранд-Сервис"	462407,г.Орск, ул.Грозненская,д.11А	(3537)20-60-70, 8-987-796-00-19
РФ	Отрадный	Филиал ООО «СК-Сервис-Самара»	446300, г. Отрадный, ул. Отрадная, 17а	(846-61) 2-15-03
РФ	Пенза	ИП Воеводин В.Б.	Факт адрес:г.Пнза, ул.Дарвина, 15-1, почтовый адрес: 440028, г.Пенза, ул.Кулибина,13	(8412)92-92-12,92-92-92,92-98-59
РФ	Пенза	ИП Киреев А.В.	440034,г.Пенза,ул.Суворова, д.92а	(8412)233-200
РФ	Первоуральск	ИП Николаев С.А.	623100, г. Первоуральск, ул. Вайнера, д.27А	(3439) 66-40-45, 66-58-89
РФ	Первоуральск	ООО " Сервисная служба"	623104, г.Первоуральск, ул.Чкалова, 20А	(953) 383-38-89, (952) 725-00-31
РФ	Пермь	ИП Столяров И.М.	614070, Пермь, ул.Дружбы, д. 28	(342) 263-30-30 (доб. 114)
РФ	Пермь	ООО " Уралопт-сервис"	г.Пермь, ул.Лесозаводская, д.6	(342) 218-24-85,218-24-84
РФ	Пермь	ООО "ЭНЕРГОКЛИМАТ"	614010, Пермь, ул. Маршрутная, 11 офис № 308	(342) 240-93-35,205-57-88, 8-922-350-49-52
РФ	Петрозаводск	ООО " Арнаут"	185014, г.Петрозаводск, пр-т Лесной, д.51, корп.1	(8142) 633-218
РФ	Петрозаводск	ООО " Компания Астрей"	185005 г.Петрозаводск,ул.Ричагина,д.20 оф.5	(8142) 332-100
РФ	Петрозаводск	ИП Клопов С.В. Ц " Технопроф"	185014, РК, г.Петрозаводск, ул.Древлянка, д.2	(8142)33-14-13
РФ	Похвистнево	Филиал ООО «СК-Сервис-Самара»	446452, г. Похвистнево, ул. Рабочая, 21/1	(846-56) 2-39-81
РФ	Приволжье	Филиал ООО «СК-Сервис-Самара»	445560, Приволжье, ул. 50 лет Октября, 1а	(846-47) 9-15-44
РФ	Прокопьевск	ООО "Альфа"	653004, г. Прокопьевск, ул.Шишкина, 39а	8(3846)62-62-64, 61-44-44
РФ	Прокопьевск	ООО "Сервис"	653039, г. Прокопьевск, ул. Ноградская, 28а	8(3846)69-55-77
РФ	Псков	ООО" ЛЕКСТЕН"	180016,г.Псков,ул.Рижский прд,70, пом.2003 магазин "220 Вольт"	(8112)560-511
РФ	Пушкино	ООО "СПС"	141206,г.Пушкино, ул.Авиационная, д.24	(8-964-718-27-70
РФ	Раменское	ООО " РЕМ и С"	140108,Московская обл, г.Раменское, ул.Красноармейская, д.101	(495) 646-66-70, 646-66-79
РФ	Ростов на Дону	ИП Туркеев А.Г.	344016,ул.Космонавтов, 2/2 корп.В	(863)237-74-75
РФ	Ростов на Дону	ИП Репенко В.Н.	344113,г.Ростов-на-Дону, пр-т Космонавтов, 43	(863)2303131
РФ	Рыбинск	ИП Удальцов В.Н.	152935,Ярославская обл, г.Рыбинск, ул.Моторостроителей, 21.Филиал: 152903, ул.Свободы,12.Ц " Техносервис"	(4855)24-31-21, 25-14-88
РФ	Рязань	ИП Горшков А.О. Ц " Техно-Профи"	390043,г.Рязань, проезд Шабулина, д.2в	(4912)222260,906-544-04-44

РФ	С Петербург	ООО"СЦ РАДИАЛЬ"	195027, г.Санкт-Петербург, ул.Магнитогорская, д.17/21	(812)603-28-63
РФ	С Петербург	ООО "Интертек"	195299,г.Санкт Петербург, ул.Арсенальная, д.78	(921) 445-99-08, (982)832-37-96
РФ	С Петербург	ООО "Трейд плюс"	192019, г.Санкт-Петербург, ул.Фаянсовая,д.20	(812)740-11-44
РФ	С Петербург	ООО"Самсон-Комфорт"	196240, г. С.-Петербург, ул.Гастелло, д.19 (ул.Кубинская, Д. 80 офис 102 - для корреспонденции)	(812) 320-40-12, 320-60-13
РФ	Самара	ООО"ЦТО"Виктел"	443076,г.Самара,ул.Авторыд,63	(846)379-54-54
РФ	Самара	ООО " АРТ-КЛИМАТ"	443098,г.Самара,ул.Алма-Атинская,д.82а офис34	(846)972-59-49
РФ	Самара	ООО "Атмосфера"	443112, г.Самара, ул.Крайняя, д.19-124	(846) 231-21-03
РФ	Самара	ООО " Профинструмент"	443115,г.Самара,ул.Демократическая, 45	(846) 372-04-63,8-927-296-50-92
РФ	Самара	ООО «СК-Сервис-Самара»	443077, Самара, Свободы, д. 149	(846) 300-45-45, 8-800-500-24-30
РФ	Самара	ООО "Старт-2"	443017, г.Самара, ул.Белгородская, 45	(846)275-21-21
РФ	Саранск	ИП Ломайкин И.В.	430017 РМ,г.Саранск, ул.А.Луус, д.3А	(8342)24-54-85,24-98-58,33-33-00
РФ	Саранск	ИП Ломайкин И.В.	430017 РМ,г.Саранск, ул.Республиканская, д.151а	(8342)24-54-85,24-98-58,33-33-00
РФ	Саранск	ИП Ломайкин И.В.	430017 РМ,г.Саранск, ул.Терешковой, д.18а	(8342)24-54-85,24-98-58,33-33-00
РФ	Саранск	ООО "Сарансктехприбор"	430005, г.Саранск, ул.Демократическая, д.1	(8342)24-22-55,24-22-55
РФ	Саранск	ООО "Прогресс-М"	430003 Россия, РМ,г.Саранск,ул.Рабочая д. 103	8(8342)24-77-47
РФ	Сарапул	ИП Колесов М.В. "Холод-Сервис"	427960, г. Сарапул, ул. Фабричная, д. 1А, ул. Горького, д. 12.	(34147) 25848, 25846
РФ	Саратов	ИП Былинкин А.А.	410000,г.Саратов, ул.Первомайская, 67 (во дворе)	(8452)60-05-25,60-03-93,8-951-88777-40
РФ	Саратов	ООО" Русклимат-Волга"	410012,г.Саратов,ул.Крайняя,д.127	(8452)51-93-32
РФ	Саяногорск	ООО "Инструмент" (Абакан)	655600, г.Саяногорск, ул.Центральный микрорайон, 34А	(3902)30-54-66, 30-54-55
РФ	Севастополь	ООО " Диадема-сервис"	299008, Республика Крым, ул.Пожарова. 26	(8692)555-643,
РФ	Северодвинск	ИП Смирнов Александр Влади-мирович	164500 Архангельская обл. г. Северодвинск, пр. Морской д.12А	(911)682-18-77
РФ	Северодвинск	ИП Ульянов А.Н.	г.Северодвинск, ул.Ломоносова,41	8-953-265-34-04
РФ	Сергиевск	Филиал ООО «СК-Сервис-Самара»	446551, Сергиевский р-н, п.Сургут, пер.Строителей, 9	(846-55)2-60-04
РФ	Смоленск	ИП Шульман Андрей Ильич	214000, Смоленская обл., г. Смоленск, 2-й Краснинский переулок, д. 14, кв.45	(4812)32-15-42,32-14-73
РФ	Смоленск	ООО " ПП " ГЛАИС"	214025, г.Смоленск,СЦ " Атлант" ул. Крупской д. 44	8(4812)45-05-13,33-09-44, 8(4812)62-29-79, с.т. 8-915-64-55-633
РФ	Смоленск	ООО " ПП " ГЛАИС"	214025, г.Смоленск, СЦ " Рубин" ул.25 Сентября,д.51	8(4812)45-05-13,33-09-44, 8(4812)62-29-79, с.т. 8-915-64-55-634
РФ	Смоленск	ООО "С.В.Е. Электро"	214012, г.Смоленск, ул.Ново-Ленинградская, д.16	(4812)27-97-27
РФ	Сочи	ООО " ОМИР ТО"	г.Сочи, ул.Учительская, д.19	(8-938-888-19-40
рф	Сочи	ООО " Росстрой-Сочи"	354000,г.Сочи, ул.Транспортная,40	8 (862) 298 84 24

РФ	Ст. Оскол	ООО " Академия Климата"	309507, Белгородская обл, г.Ст.Оскол, ул.Ватутина,д.205	(4725) 44-22-44
РФ	Ст. Оскол	филиал ИП Богушева Е.И. г. Белгород	309514г.Ст.Оскол,ул.Ленина,д.23	(4715) 44-60-52, 44-59-75
РФ	Ставрополь	ООО "Южная Империя" МИР КЛИМАТА"	355044г.Ставрополь, пр.Кулакова,15Е	(8652)490-320, 927-003
РФ	Сургут	ООО " Дитис"	628406, Ханты-Мансийский автономный округ-Югра, г.Сургут, ул.Сосоновая, д.11В	(3462) 23-60-60,33-60-60
РФ	Сургут	ООО ИК"Милконс"	628422, г.Сургут, ул.Энергостроителей, д.5, корп.1	(3462)974-618, 8-922-797-46-18
РФ	Сызрань	Филиал ООО «СК-Сервис-Самара»	446020,Сызрань, Комарова,8	(8464) 96-88-63
РФ	Сыктывкар	ООО "Термоклуб"	167031, г. Сыктывкар ул. Печорская,д.67	(8212)24-24-90, 24-24-95,8-904-270-80-30
РФ	Сыктывкар	ИП Малых О.Е.	167000,г.Сыктывкар, ул.Огородная, 6	(8212) 29-14-73, 8-904-102-05-57
РФ	Таганрог	ООО ТК "Климатис"	347900, г. Таганрог, ул.Чехова, 53 кв.27	(8634)37-85-70, 36-00-23
РФ	Тамбов	ООО"Уют климат"	392000, г. Тамбов, Моршанское шоссе,17Г	(4752)56-56-48, 53-58-05
РФ	Тверь	ООО Сервисный Центр"Веста-Сервис"	170008, г.Тверь, ул.15 Лет Октября, д.12	(4822)42-33-89, 42-41-86,51-67-10
РФ	Тверь	ООО"Строй Тех Сервис"	170003,г.Тверь,Петербургское шоссе,4к.1	(4822)575769,561420,
РФ	Тимашевск	филиал г.Краснодара ООО ПКФ "Арго"	Краснодарский край, г. Тимашевск, Степановых 197	8918-447-52-43, 8918-415-36-88
РФ	Тобольск	ИП Огарков КА, "Мега сервис"	626150, г.Тобольск, ул.С.Ремезова, 123, стр.19	8(3456)24-92-57, 8-952-682-63-21
РФ	Тольятти	Филиал ООО «СК-Сервис-Самара»	445031г.Тольятти,ул.70 лет Октября,52	(8482)53-33-52
РФ	Тольятти	ООО " Микроклимат"	445030, г.Тольятти, ул.40 Лет Победы, д.50 Б	(8482) 73-22-55
РФ	Тольятти	ООО " РКТ"	445043,г.Тольятти,ул.Транспортная,д.24а,стр.2	(8482)691-000,62-09-80
РФ	Томск	ИП Булдаков В.А.	634057, г. Томск, ул. Говорова д. 11	(3822)934-044
РФ	Томск	ИП Обухов Михаил Геннадьевич	г.Томск. Ул.Мичурина, 47,строение 1. магазин " Промснаб", второй этаж	(3822) 67-95-74, факс 67-94-07
РФ	Томск	ООО "Элит-Сервис"	634055, Томск, пр.Академический,д.1А	(3822) 25-32-12, 21-04-80
РФ	Тула	ООО " Каравай"	300012,г.Тула, ул.Скуратовская,д.121	(4872)33-00-00
РФ	Тула	ООО " Партнер"	филиал г.Елец г.Тула, Московское шоссе, д.54	903-659-89-29
РФ	Тула	ООО "Конвент"	300004, г.Тула, ул.Марата, д.59, лит.В, 2 этаж	(905)626-82-98, (953)423-84-06
РФ	Тюмень	ООО "Универсалсервис"	625007, г. Тюмень, ул. 30 лет Победы д. 7 стр. 3	(3452) 23-80-87, 8-932-478-02-78
РФ	Тюмень	ООО "ТехноДок"	625048,г.Тюмень, ул.Салтыкова-Щедрина, 58/2	(3452)215-669, 8-922-267-07-09
РФ	Улан-Удэ	ООО "Промтехцентр-сервис"	670045, Улан-Удэ, ул Ботаническая , д. 68	(3012)45-31-72
РФ	Улан-Удэ	ООО "Профсервис"	670042, Улан-Удэ ул. Конечная д.5а оф.13	(3012)64-24-11
РФ	Улан-Удэ	ООО "СТ-Сервис"	670045,Улан-Удэ, пр-т Автомобилистов, 5а	(3012)297-799,44-00-44
РФ	Ульяновск	АСЦ "Современный сервис"	432031, г.Ульяновск, ул.Металлистов, д.16/7	(8422)73-29-19,73-44-22
РФ	Уссурийск	СЦ ООО"Техносервис"	692525,Приморский край,г.Уссурийск,ул.Советская,д.96	(4234) 33-53-05, 33-51-80

РФ	Уссурийск	ООО " ВЛ Сервис"	г.Уссурийск, ул.Колхозная, д.10	4234)38-03-63, 38-03-73
РФ	Уссурийск	ООО "ВЛ-Сервис"	г.Уссурийск, Колхозная, 10	(4234)38-03-63, 38-03-73
РФ	Усть-Илимск	ИП Орел В.А.	666685, Иркутская обл., г. Усть-Илимск, пр. Мира, д. 5, кв. 2	8(39535)65224
РФ	Уфа	ИП Тикеева Ф.Х.	450000,г.Уфа, ул.Силикатная, д.27	(347) 273-04-18
РФ	Уфа	ООО ТО "МАСТРО"	г.Уфа, ул.Коммунистическая, д.34/1, оф.11	8-987-585-06-22
РФ	Хабаровск	ИП Моисейкин Н.Н.	г.Хабаровск, ул.Шкотова, 28 а	8-914-409-99-13, (4212) 45-09-82
РФ	Хабаровск	ООО " ВЛ Сервис"	г.Хабаровск, ул.Шелеста, д.112 а	(4212) 768108, 768107
РФ	Хабаровск	ООО "ВЛ-Сервис"	г.Хабаровск, ул.Шелеста, 112а	(4212)76-81-07, 76-81-08
РФ	Хабаровск	СЦ "Эталон-ДВ" (ООО "Вирго")	Хабаровск, ул.Рохоссовского, 20/1	(4212) 789969, 540044
РФ	Ханты-Мансийск	ИП Климин А.А. ЦТО "Альфа-Сервис"	628011, г.Ханты-Мансийск, ул.Промышленная, д.2	(3467)356701
РФ	Чебоксары	ЗАО " Телерадиосервис"	428003,г.Чебоксары,ул.Гагарина,дом 1,корпус 1	(8352)62-31-60,66-27-54
РФ	Чебоксары	ООО "АСЦ" Техноремонт"	г.Чебоксары, ул.Игнатьева, д.4.пом.3	(8352)415-050
РФ	Чебоксары	ООО "БТ-Сервис"([филиал ООО "Позитрон-Сервис"Иошкар-Олы)	428009, г. Чебоксары , ул. Игнатьева , 4	(8352) 41-50-50. 38-00-50
РФ	Чебоксары	ООО "Новый сервис"	428000, Чувашская республика, г.Чебоксары,ю Марпросадское шоссе, д,9	8(8352)371-338
РФ	Челябинск	ООО" Климат СЦ"	454008,г.Челябинск,ул.Каслинская, д.40	(351)777-42-19,8-951-112-14-15
РФ	Челябинск	ООО ТТЦ «Рембытехника»	454008, г.Челябинск, ул.Производственная, д.8 Б	(351)239-39-39
РФ	Челябинск	ОДО "Инстал"	454000, ул.Энтузиастов, 15Д	8(351)729-87-65
РФ	Чита	ООО "АльфаСтрой"	672010,г.Чита,ул.Ангарская,д.26	(3022)35-64-99, 35-19-04
РФ	Шентала	Филиал ООО «СК-Сервис-Самара»	446910, с.Шентала, ул.Советская, 16	(846-52) 2-11-95
РФ	Шуя	ООО " ИМКом-Сервис" филиал г.Ковров ([Приемный пункт]	г.Шуя,ул.Комсомольская, площадь, д.1(рядом с " Октябрьским" мостом)	(49351) 4-26-06
РФ	Южно-Сахалинск	ООО "ВЛ-Сервис"	г.Южно-Сахалинск, ул.Комсомольская, д.298 В	(4242)733-805
РФ	Юрга	Филиал ООО " СЦ КВЭЛ" г.Кемерово	г.Юрга,пр-кт Победы,34	(38451) 4-33-00, 8-905-077-55-32
РФ	Ярославль	ИП Экер Н.Ю. АСЦ " ЯрСервис"	150033,г.Ярославль,Ленинградский пр-кт.52 в	(4852) 283-300,284-400
РФ	Ярославль	ЗАО Фирма "ТАУ"	15049, г.Ярославль, Московский пр-т, д.115	(4852) 288 001, 288 002.
РФ	Ярославль	ООО "Сервисный центр "ВИРТ"	150003, Ярославль ул. Республиканская д. 3	(4852) 58-22-11 доб. 2105
РФ	Ярославль	ООО "МАСТ-климат"	150014,г.Ярославль, ул.Углинская, 12	(4852)58-14-58
РФ	Кинешма	ООО "Рембытехника"	г. Кинешма, ул. Правды, д.7Б	89203480003, (4932)21602, (4932) 21639
РФ	Иваново	ООО "Рембытехника"	г. Иваново, ул. Лежневская, д.138А, оф. 37	9203490007, (4932)230343
РФ	Вичуга	ООО "Рембытехника"	г. Вичуга, ул. Ленинградская, д. 38	(49354)24550, 9203480006
РФ	Родники	ООО "Рембытехника"	г. Родники, ул. Советская, д.8Б, каб.2	9203673626

EAC

www.loriot.ru

